

# INSTRUKCE K DOPRAVĚ, SKLADOVÁNÍ A MONTÁŽI ZÁRUČNÍ PODMÍNKY

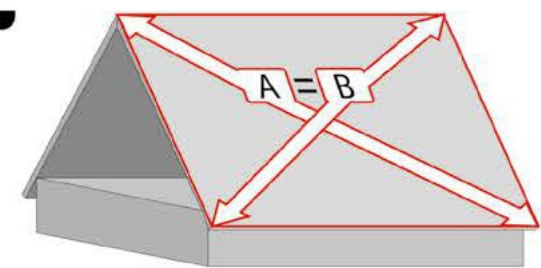

 **BLACHOTRAPEZ**®



Zkontrolujte, jestli je střecha v pravém úhlu. Malé rozdíly je možné vyrovnat štítovým lemováním. V případě velkých nerovností vyměňte poškozené části střechy.

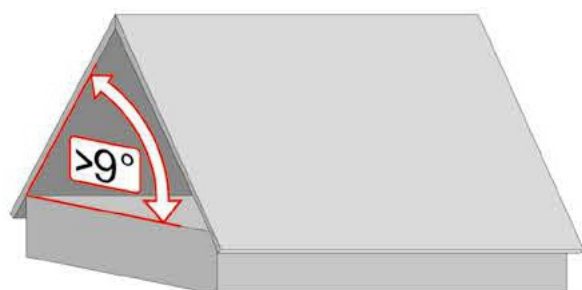

Minimální sklon střechy nesmí být menší než 9°.

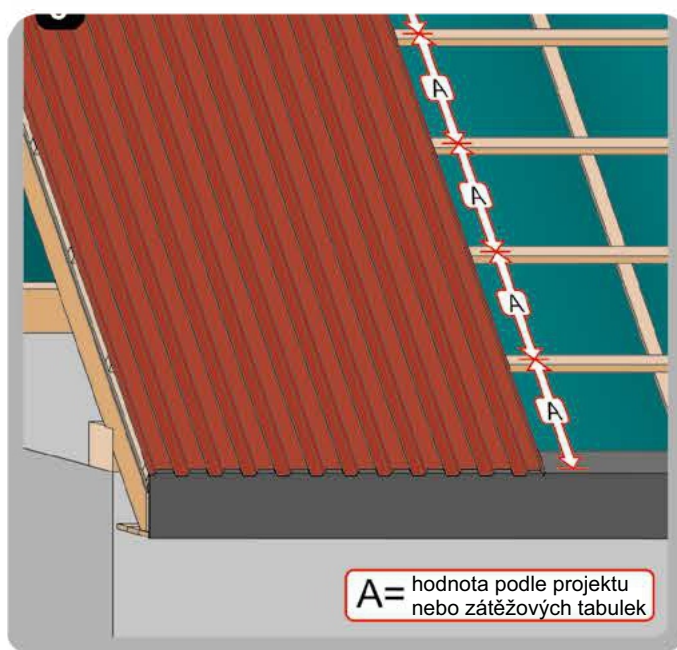

A = hodnota podle projektu nebo zátěžových tabulek

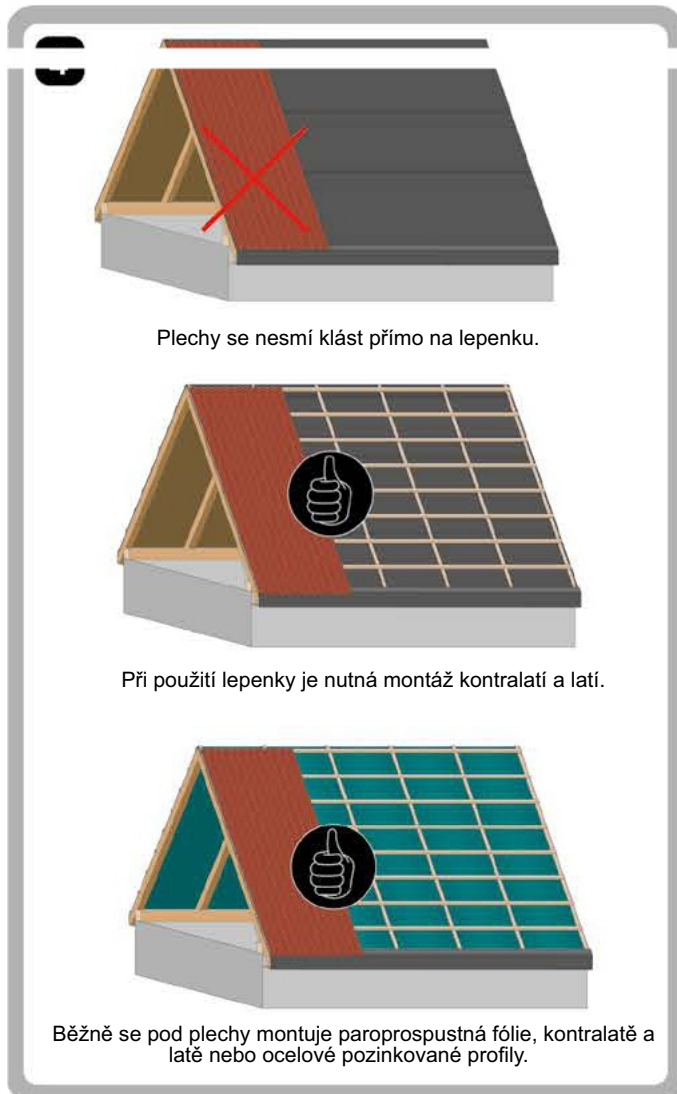

Plechý se nesmí klást přímo na lepenku.

Při použití lepenky je nutná montáž kontralatí a latí.

Běžně se pod plechy montuje paropropustná fólie, kontralatě a latě nebo ocelové pozinkované profily.

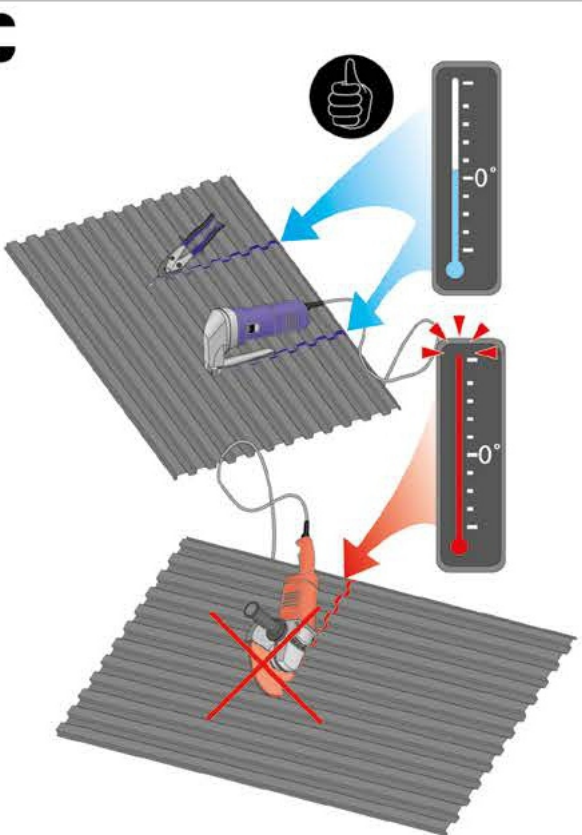

Použití úhlové brusky je vyloučeno. K dělení plechů použijte elektrické nůžky nebo pomaloběžnou kotoučovou pilu se speciálním kotoučem.

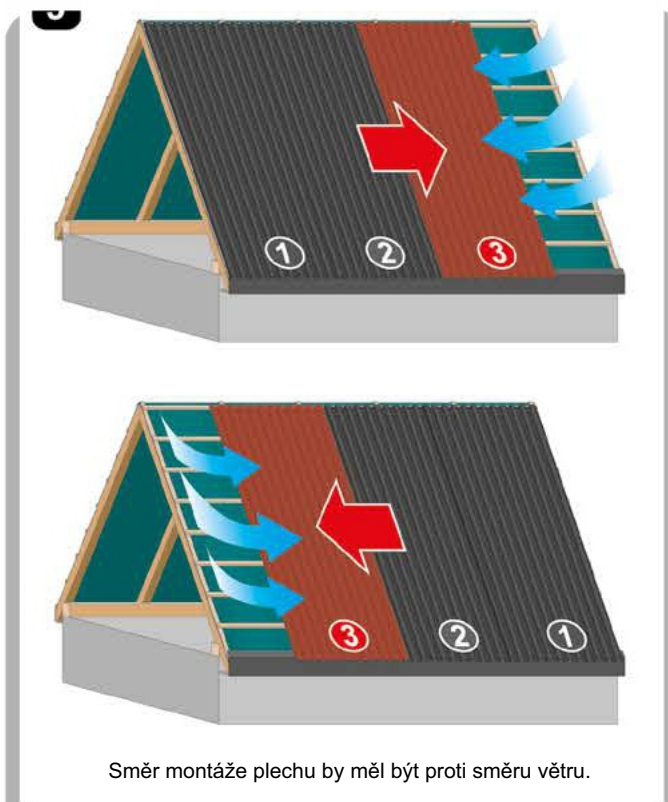

Směr montáže plechu by měl být proti směru větru.

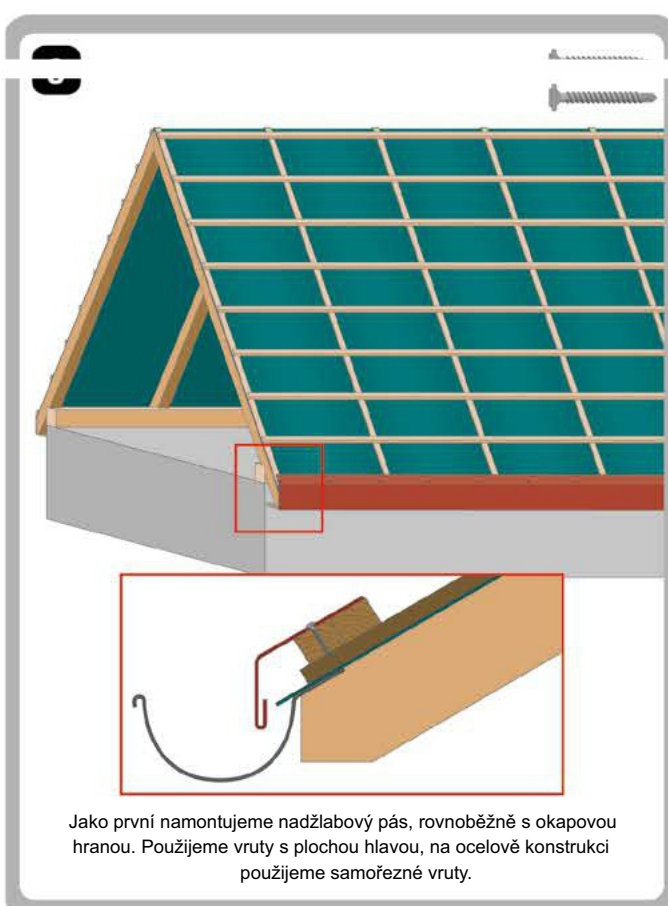

Jako první namontujeme nadžlabový pás, rovnoběžně s okapovou hranou. Použijeme vruty s plochou hlavou, na ocelové konstrukci použijeme samořezné vruty.

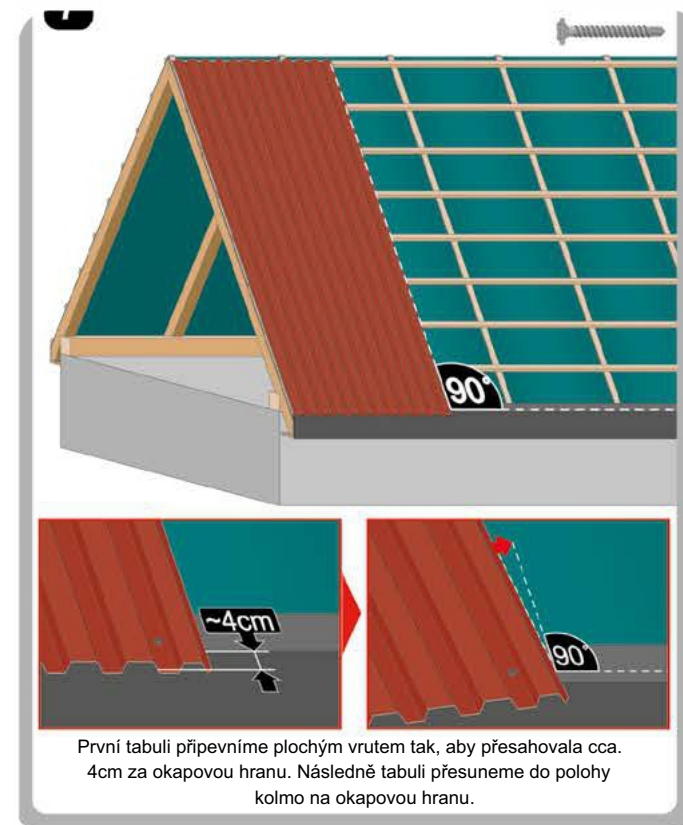

První tabuli připevníme plochým vrutem tak, aby přesahovala cca. 4cm za okapovou hranu. Následně tabuli přesuneme do polohy kolmo na okapovou hranu.

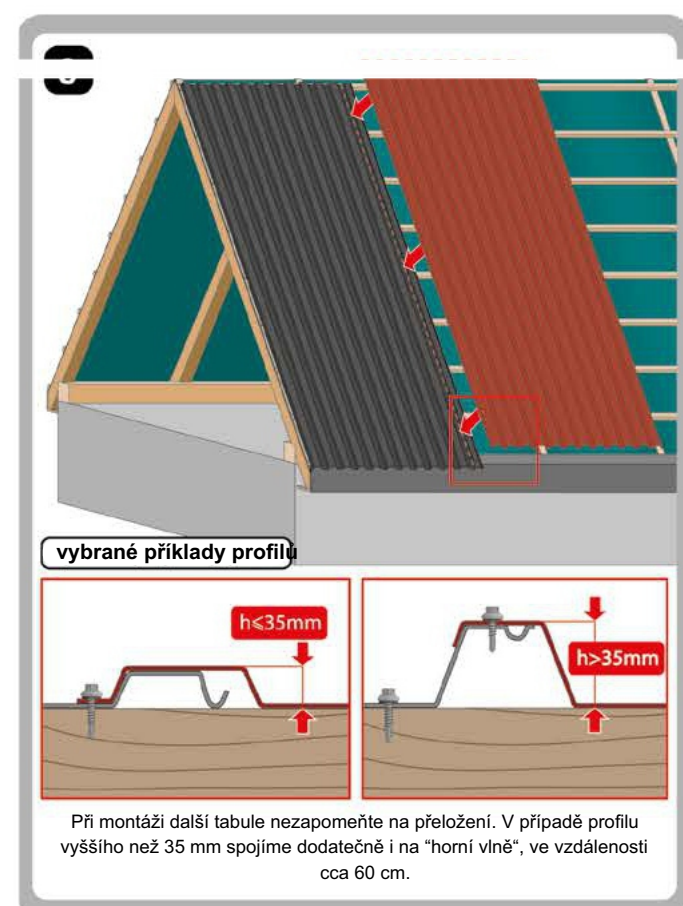

vybrané příklady profilů

Při montáži další tabule nezapomeňte na přeložení. V případě profilu vyššího než 35 mm spojíme dodatečně i na "horní vlně", ve vzdálenosti cca 60 cm.

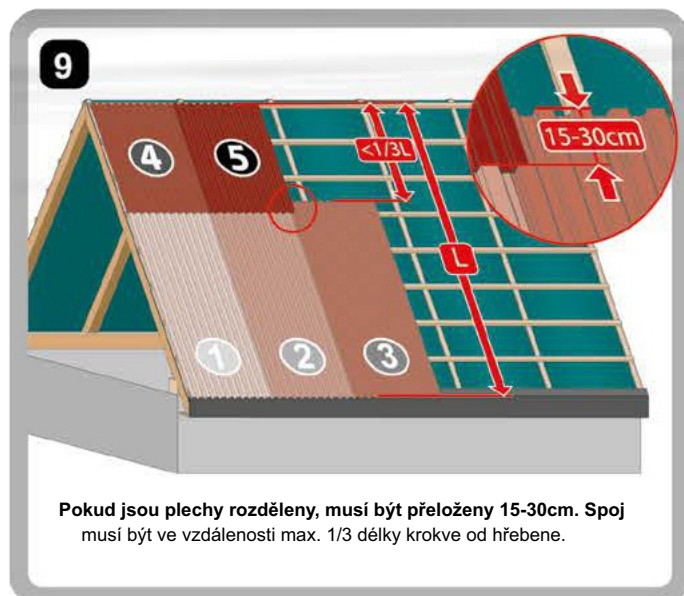

**9**  
Pokud jsou plechy rozděleny, musí být přeloženy 15-30cm. Spoj musí být ve vzdálenosti max. 1/3 délky krokve od hřebene.

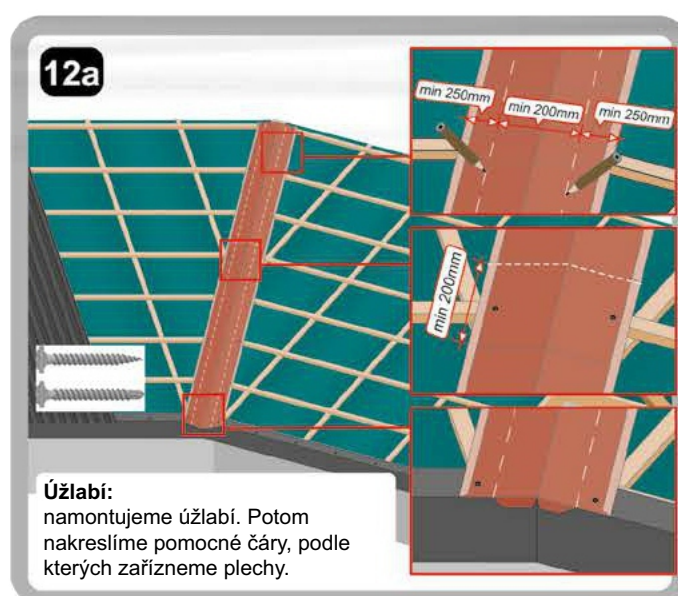

**12a**  
**Úžlabí:**  
namontujeme úžlabí. Potom nakreslíme pomocné čáry, podle kterých zařizujeme plechy.

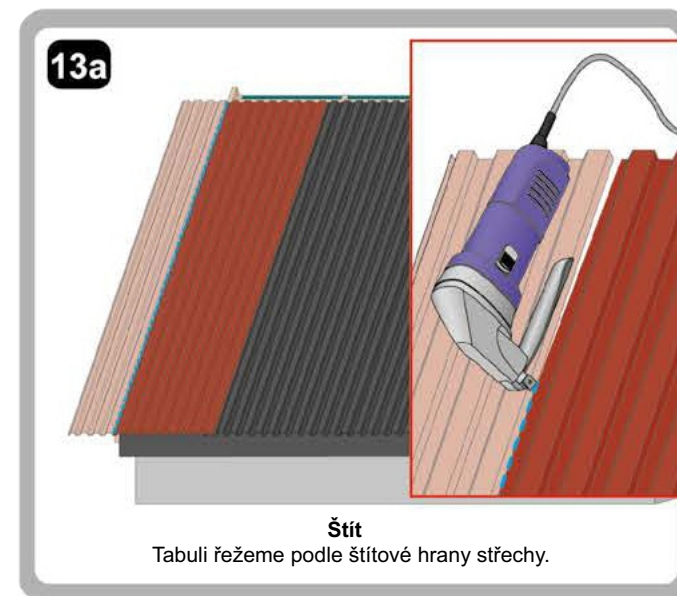

**13a**  
**Štít**  
Tabuli řežeme podle štítové hrany střechy.



**14a**  
**Hřebenáče**  
Při montáži hřebenáčů se používají samořezné vrtvy. Rozestupy mezi nimi by neměly být větší než 500 mm. Na přeložení je potřeba použít min. 100 mm.

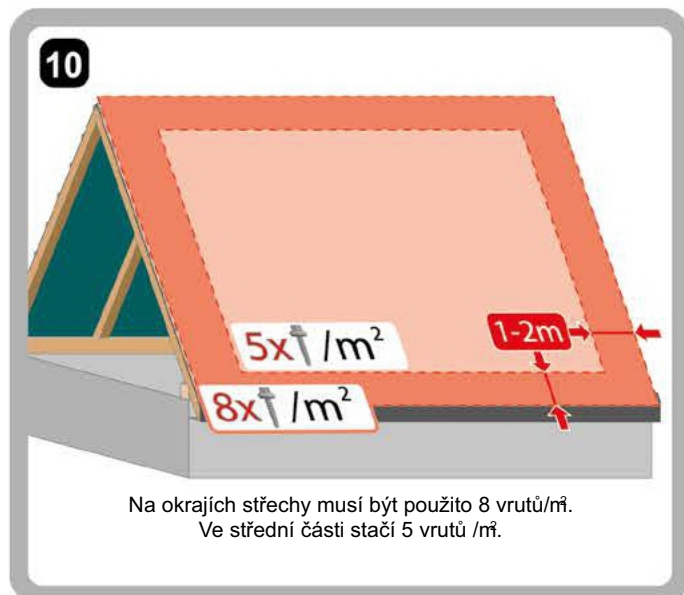

**10**  
Na okrajích střechy musí být použito 8 vrtů/m². Ve střední části stačí 5 vrtů /m².

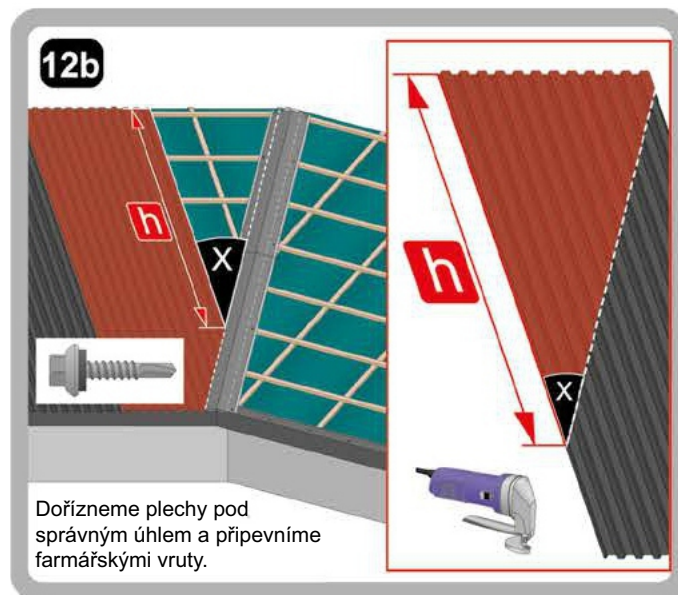

**12b**  
Dořizujeme plechy pod správným úhlem a připevníme farmářskými vrtvy.

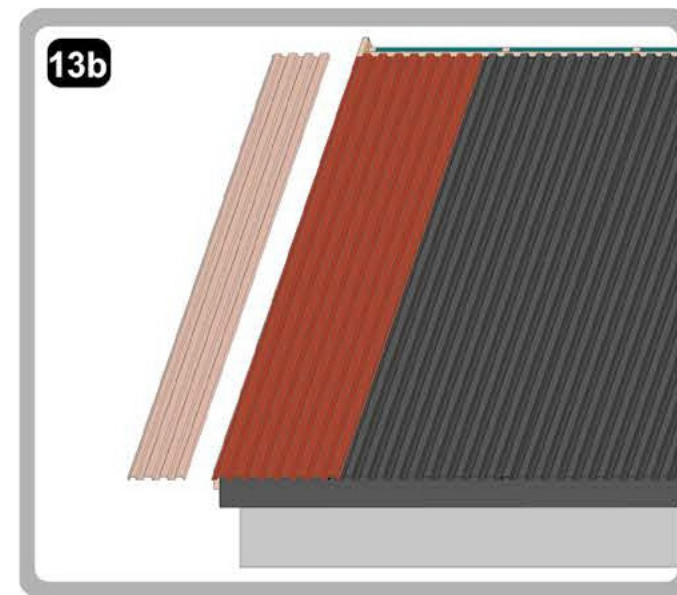

**13b**

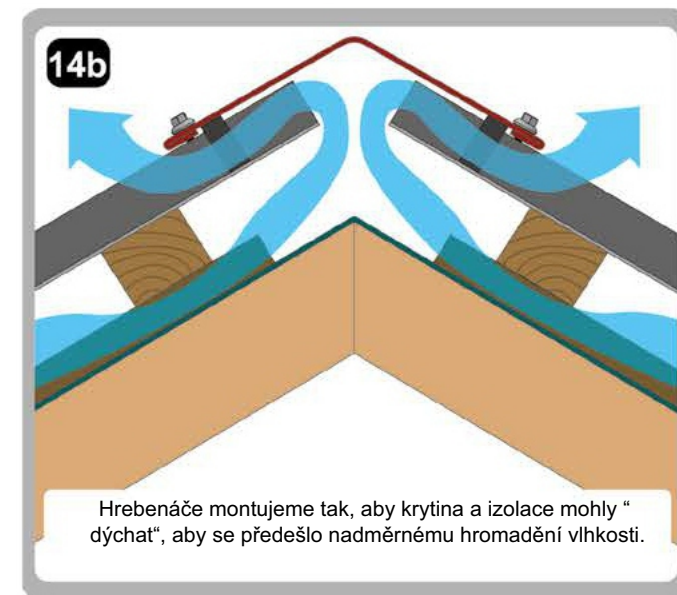

**14b**  
Hřebenáče montujeme tak, aby krytina a izolace mohly "dýchat", aby se předešlo nadměrnému hromadění vlhkosti.

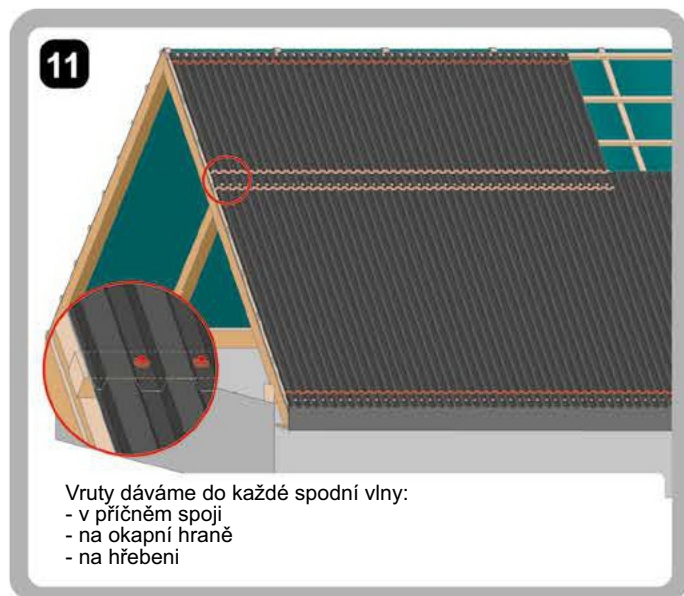

**11**  
Vrtvy dáváme do každé spodní vlny:  
- v příčném spoji  
- na okapní hraně  
- na hřebeni

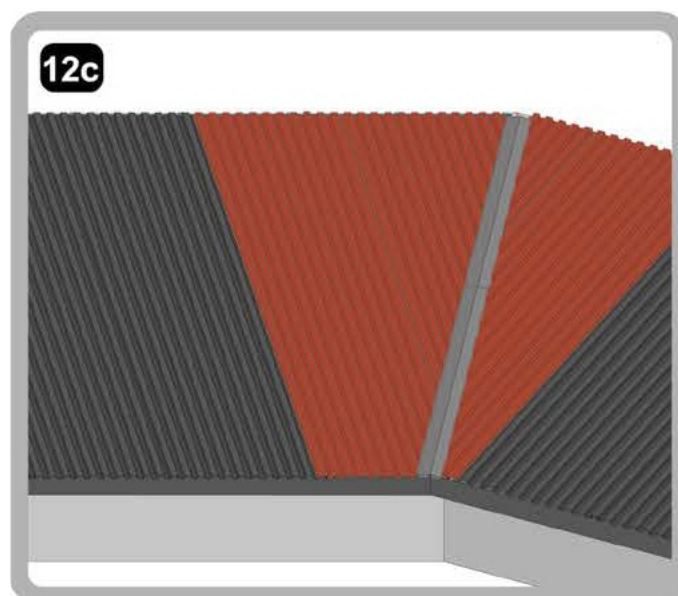

**12c**

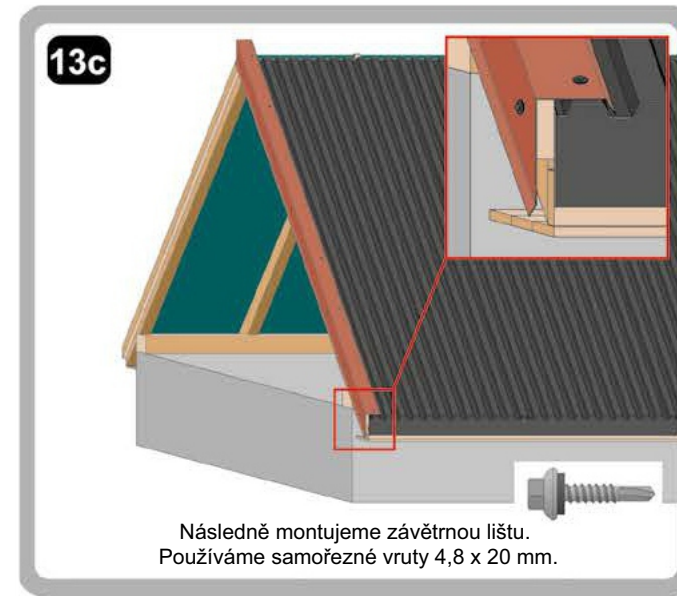

**13c**

Následně montujeme závětrnou lištu. Používáme samořezné vrtvy 4,8 x 20 mm.

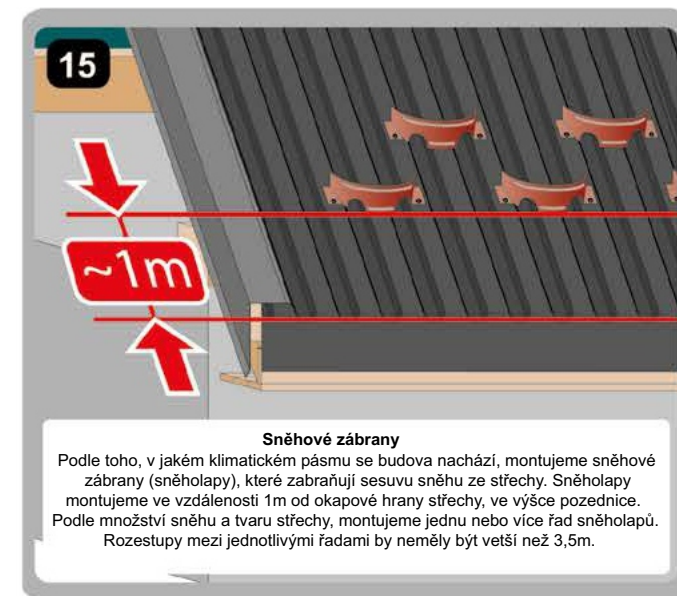

**15**  
**Sněhové zábrany**  
Podle toho, v jakém klimatickém pásmu se budova nachází, montujeme sněhové zábrany (sněholapy), které zabraňují sesuvu sněhu ze střechy. Sněholapy montujeme ve vzdálenosti 1m od okapové hrany střechy, ve výšce pozednice. Podle množství sněhu a tvaru střechy, montujeme jednu nebo více řad sněholapů. Rozestupy mezi jednotlivými řadami by neměly být větší než 3,5m.

# MONTÁŽNÍ NÁVOD PRO TAŠKOVÉ PROFILY

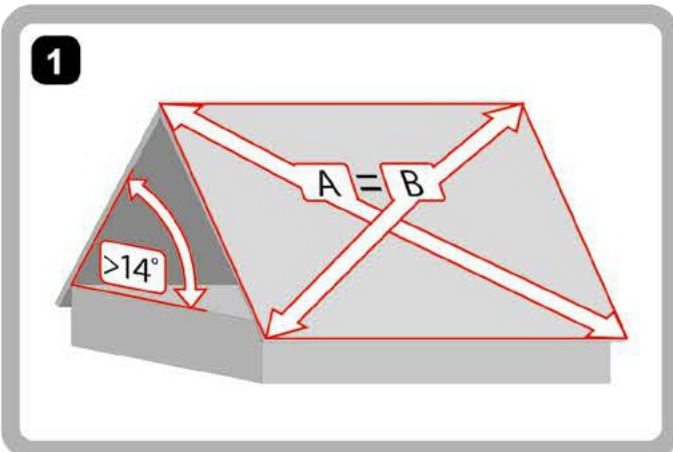

1 Zkontrolujte, jestli je střecha v pravém úhlu a má spád nejméně 14°. Malé rozdíly je možné vyrovnat štítovým lemováním. V případě velkých nerovností vyměřte poškozené části střechy.

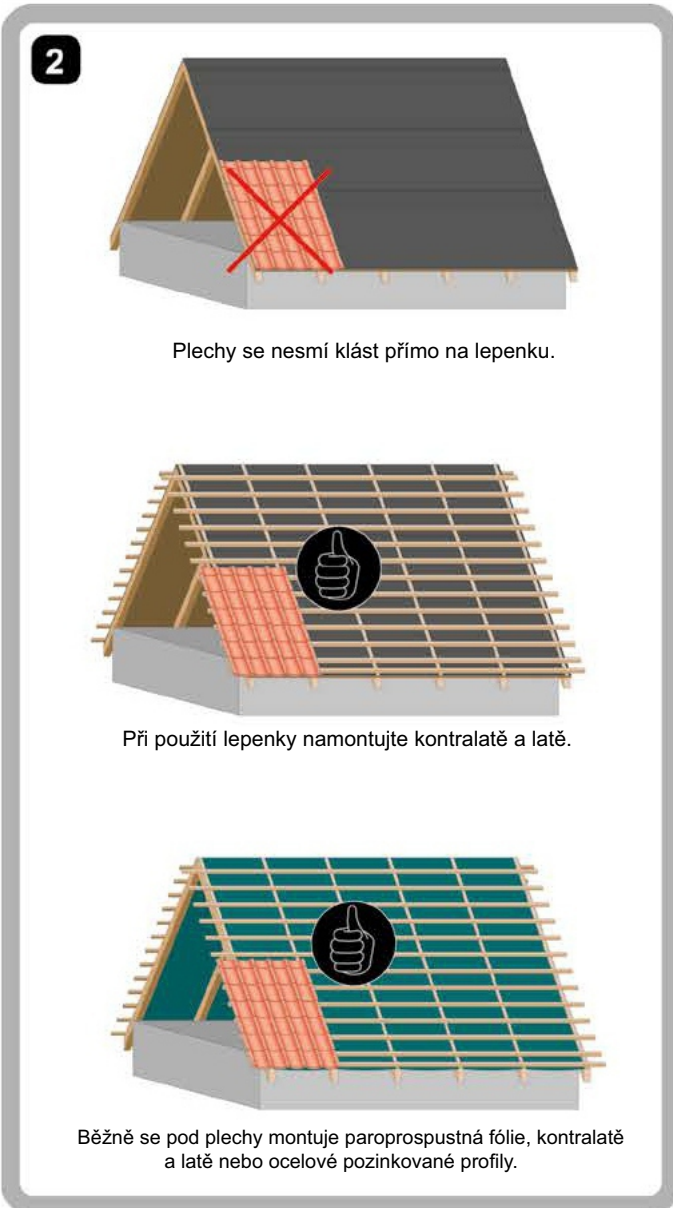

Plechý se nesmí klást přímo na lepenku.

Při použití lepenky namontujte kontralatě a latě.

Běžně se pod plechy montuje paropropustná fólie, kontralatě a latě nebo ocelové pozinkované profily.

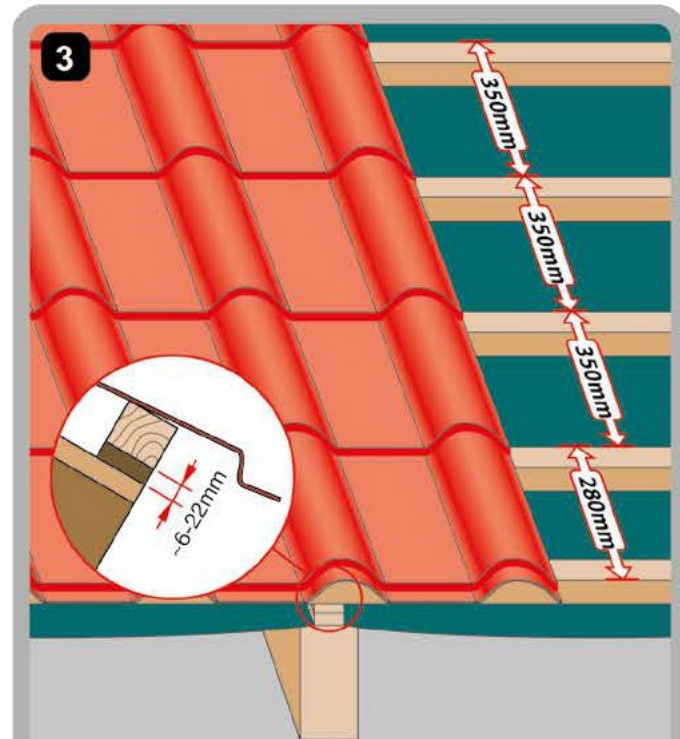

3 Pro taškové profily s délkou modulu 350mm. Pozor! Spodní lať musí být zvednuta o 6-22mm (podle výšky prolisu - pro 14 o 6mm, pro 20 o 12mm, pro 25 o 17mm, pro 30 o 22mm)

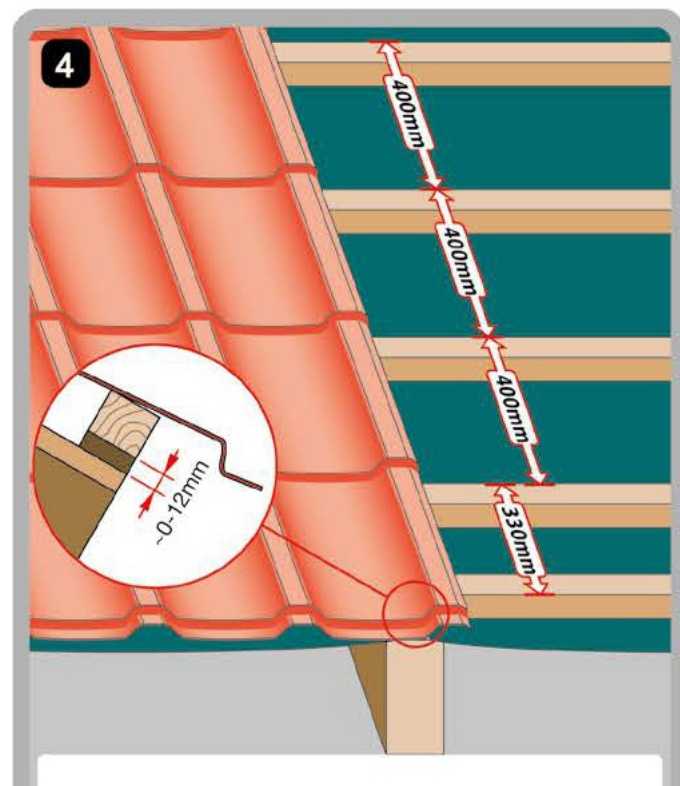

4 Pro taškové profily s délkou modulu 400mm. Pozor! Spodní lať musí být zvednuta o 6-12mm (podle výšky prolisu - pro 14 o 6mm, pro 20 o 12mm)

# MONTÁŽNÍ NÁVOD PRO TAŠKOVÉ PROFILY

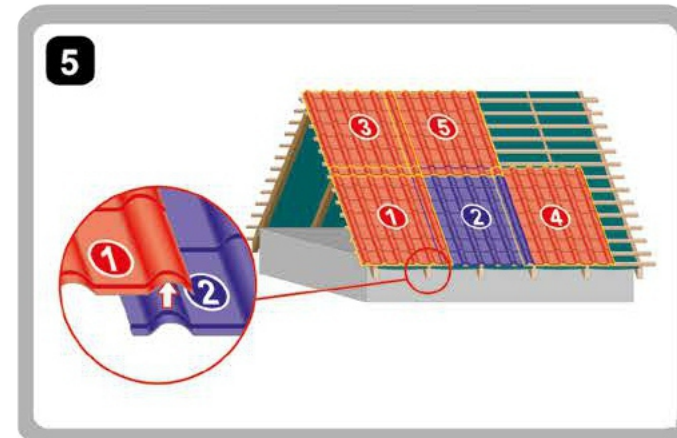

5 Před montáží krytiny namontujeme závětrné lišty. Krytinu začínáme montovat zleva (netýká se profilů symetrick). Přesné pořadí montáže jednotlivých kusů je znázorněno na obrázku.

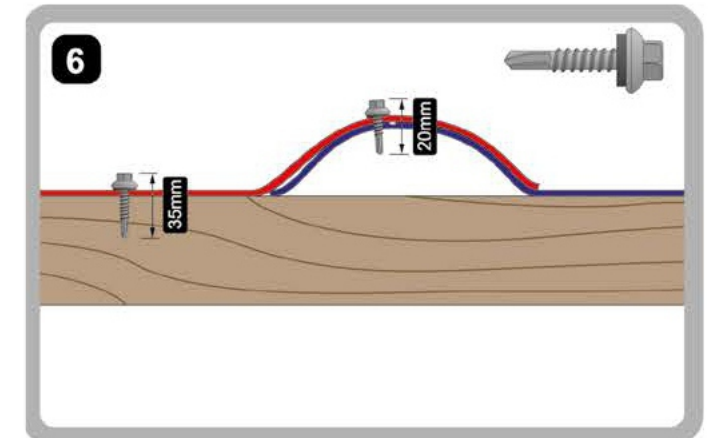

6 Krytinu šroubujeme do latí vruty dlouhými 35 mm. Průměrná spotřeba vrtů je 5-8 ks/1m<sup>2</sup>. Aby byly tabule pevně spojené, použijeme kratší vruty, např. 20 mm.

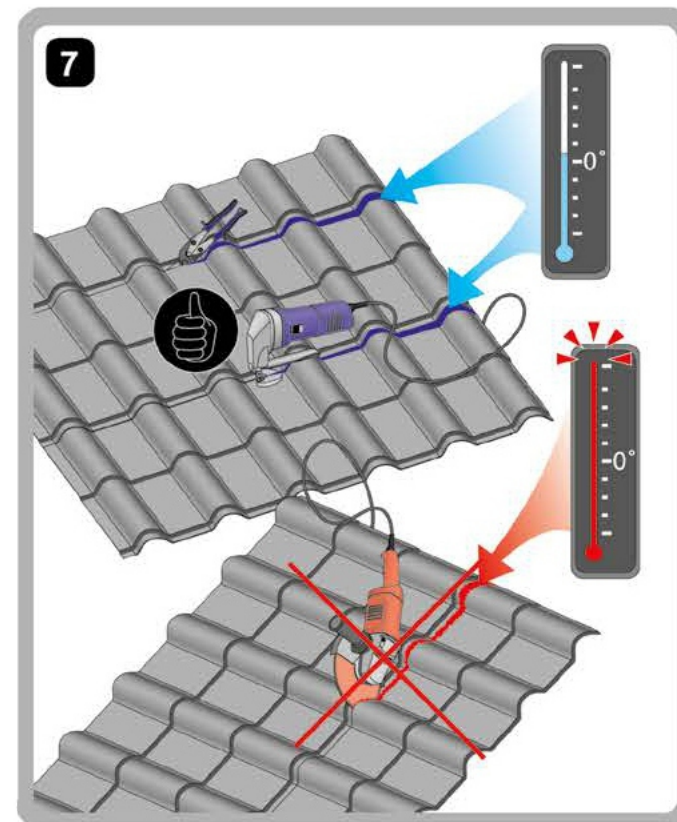

7 Při práci s plechem se nesmí používat elektrické nářadí, které při práci zahřívá plech.

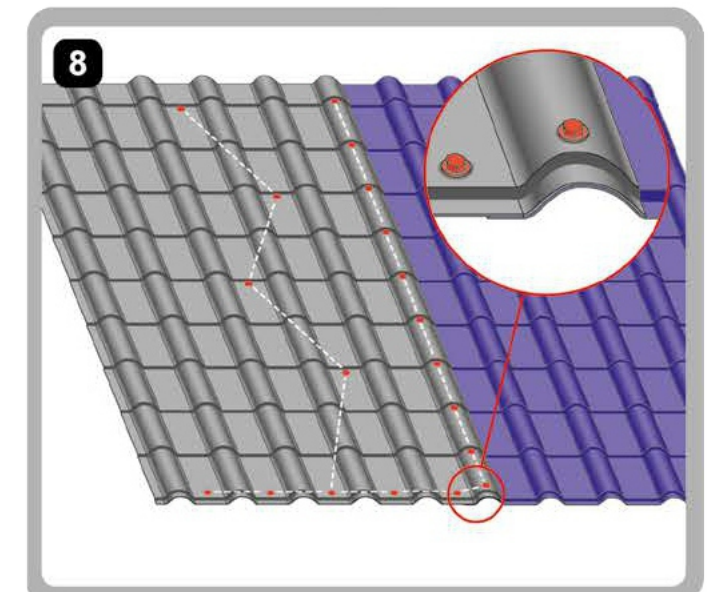

8 Ukázka přichycení na latě a vytvoření spoje u taškového profilu.

**1**

Zkontrolujte, jestli je střecha v pravém úhlu. Malé rozdíly je možné vyrovnat štítovým lemováním. V případě velkých nerovností vyměňte poškozené části střechy.

**2**

Použití úhlové brusky je vyloučeno. K dělení plechů použijte elektrické nůžky nebo pomaloběžnou kotoučovou pilu se speciálním kotoučem.

**3**

A= podle projektu

**4**

Při použití lepenky je nutná montáž kontralatě a latě.

Běžně se pod plechy montuje paropropustná fólie, kontralatě a latě.

**5**

Montáž je možné začít zleva i zprava. (neplatí pro nestandardní objednávky) Nejdříve se musí namontovat okapnice.

**6**

Namontujeme nadžlabový pás, rovnoběžně s okapovou hranou. Použijeme vruty s plochou hlavou, u ocelové konstrukce použijeme samořezné vruty.

**7**

První tabuli připevníme plochým vrutem tak, aby přesahovala cca. 4cm za okapovou hranu. Potom tabuli přesuneme do polohy kolmo na okapovou hranu.

**8**

První a poslední tabuli plechu připevníme vruty na každé latě. Ostatní tabule připevňujeme na první horní latě a třech dolních latích, a následně na každé druhé latě.

**9a**

U každé další tabule dáváme pozor na to, aby dobře seděl spoj. Při spojování postupujeme směrem zdola nahoru.

**9b**

Tabuli zarovnáme s ostatními pomocí gumové palice.



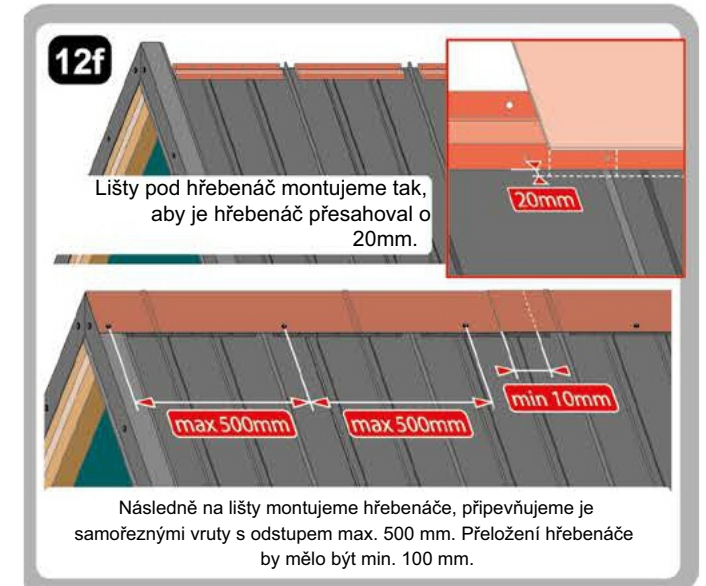
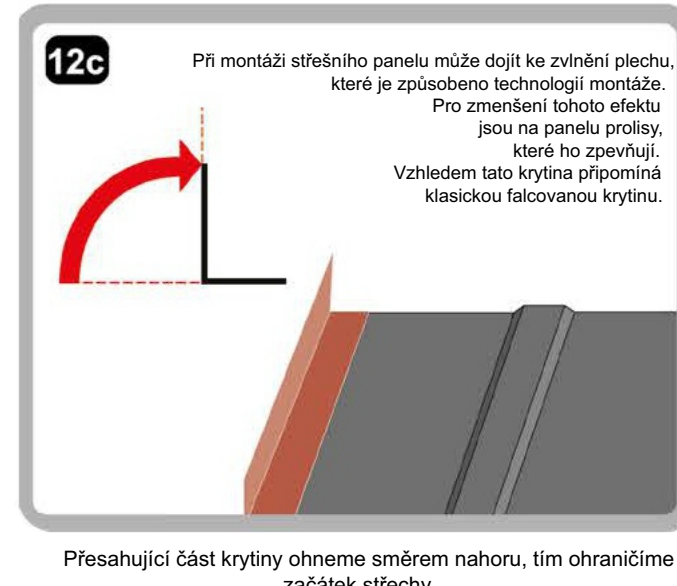
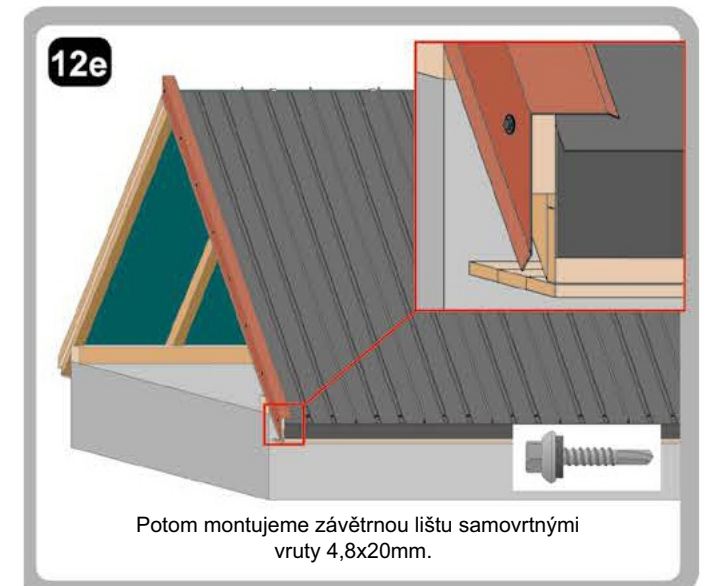
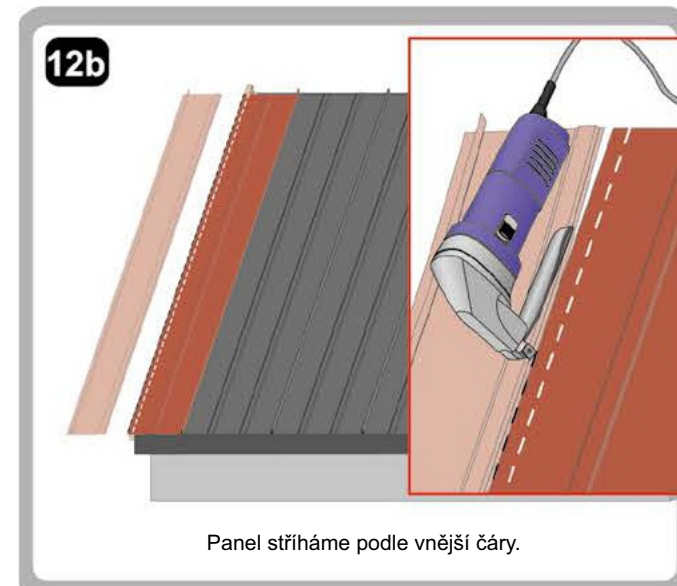
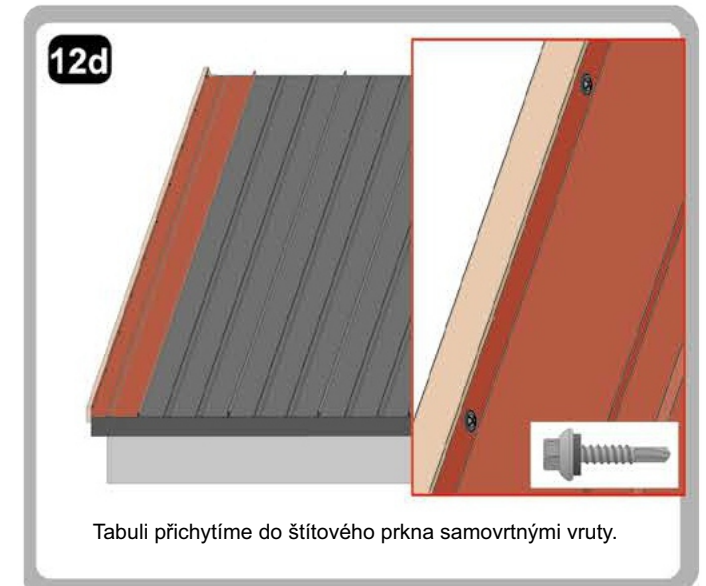
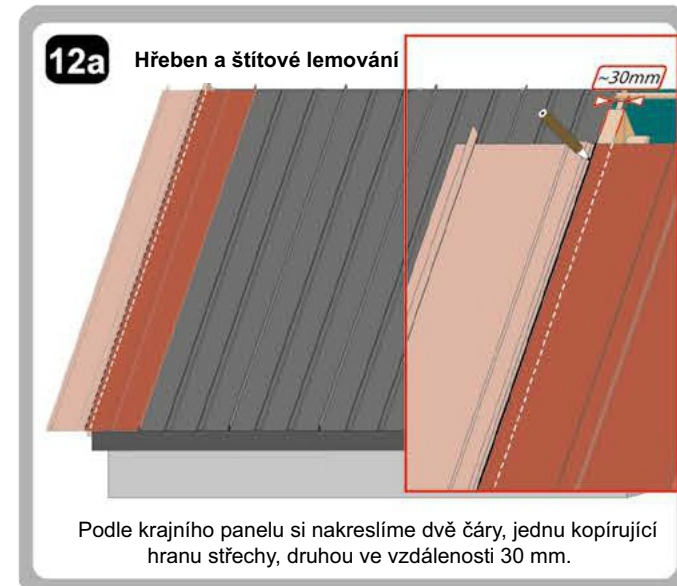
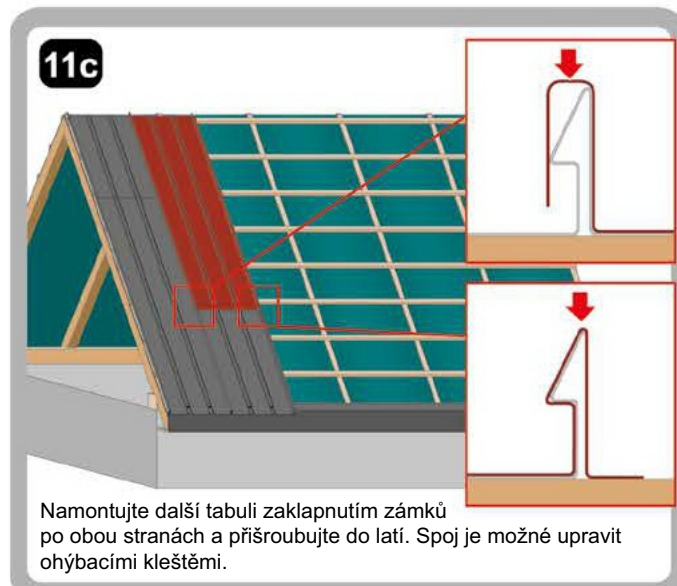
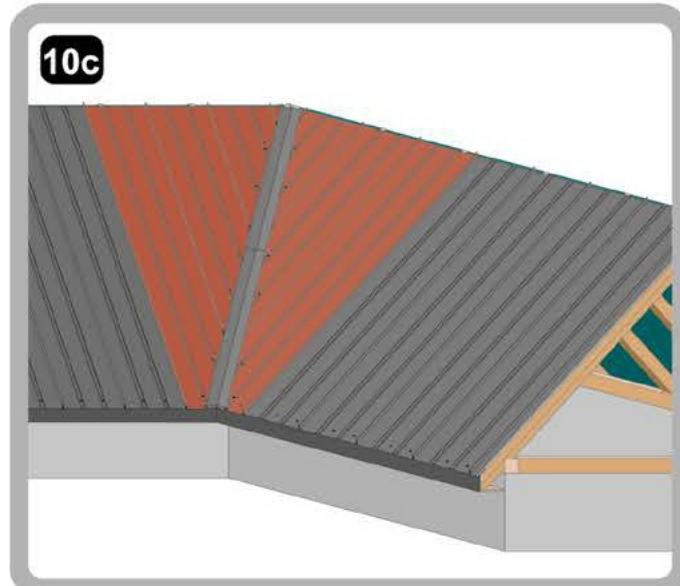
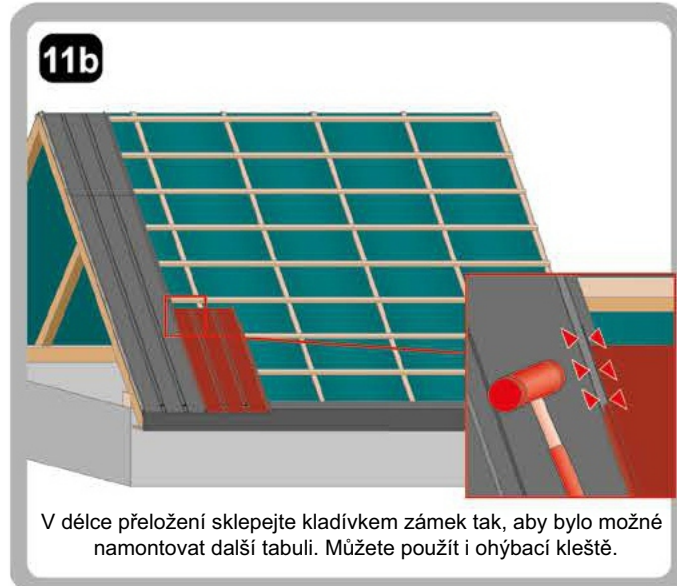
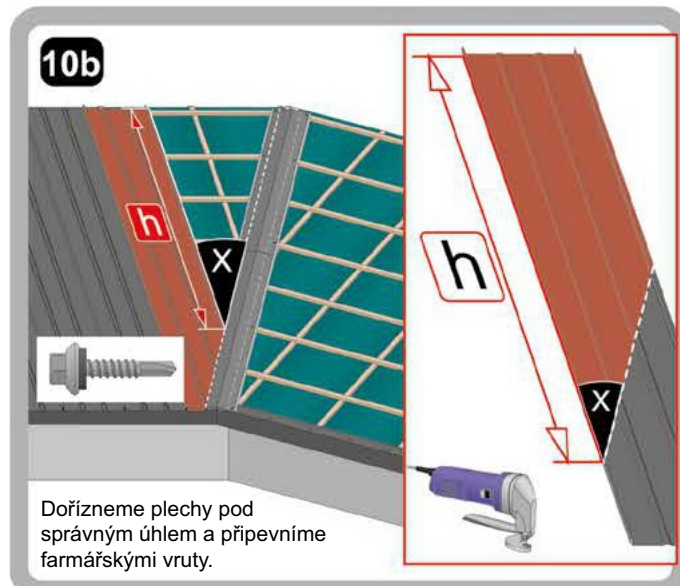
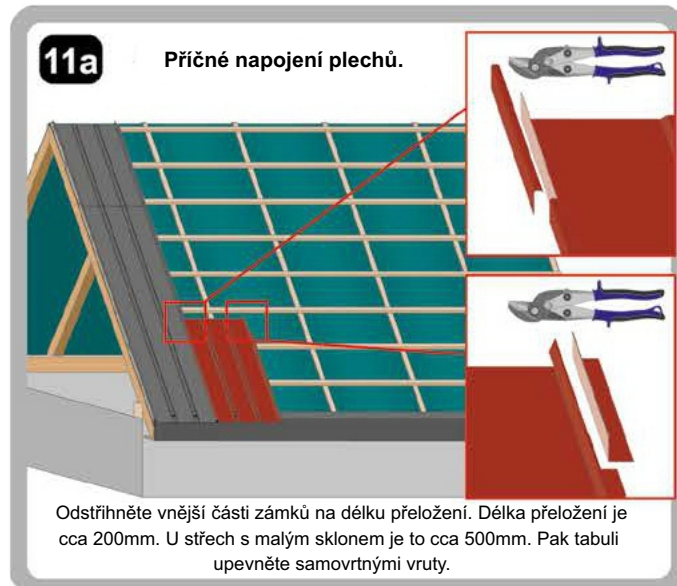
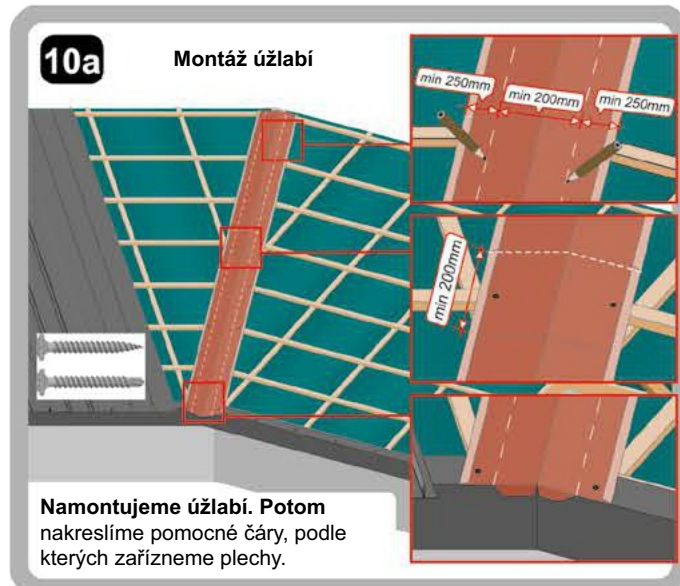

**POZOR!** Během montáže střešního panelu se můžou tabule plechu zvlnit. To souvisí s technologií výroby a montáže plechů. Pro zmenšení takového efektu je možné panely vyrobit s prolisem uprostřed. Tak se tabule zpevní. Vzhled střešního panelu připomíná vzhledem "falcovanou krytinu". Odtud název výrobku STŘEŠNÍ PANEL RETRO.



# DOPRAVA A SKLADOVÁNÍ PLECHŮ



**1**

Odstraňte ochrannou fólii.

**4**

Oddělte materiál od země. Každou tabuli oddělte proklady nebo je postavte ke stěně.

**2**

Materiál skladujte na suchém a větraném místě. Chraňte před náhlými změnami teploty a vlhkosti.

**5**

Použití úhlové brusky je vyloučeno. K dělení plechů použijte elektrické nůžky nebo pomaloběžnou kotoučovou pilu se speciálním kotoučem.

**3**

Neskladujte v blízkosti agresivních materiálů.

# DOPRAVA A SKLADOVÁNÍ PLECHŮ

**6**

Při manipulaci držíme tabule v místě "vlny", kde je nejpevnější.

**8**

Snažíme sa zabránit ohnutí plechu při přenášení.

**7**

Plechý neposouváme po sobě.

**9**

Velký pozor dáváme při přenášení dlouhých plechů.

## DOPRAVA A SKLADOVÁNÍ

1. Na přenášení tabulí musí být k dispozici tolik osob, aby se plechy nepřesouvali po sobě nebo po zemi. Aby se plechy neohýbali (obr.1) musí se chytit v místech profilace, kde jsou nejpevnější (obr.2). Tak se minimalizuje možnost poškození povrchové úpravy.
2. Pokud budou plechy skladovány delší čas (max. 3 měsíce), musí být okamžitě odstraněna ochranná fólie.
3. Působení slunce a vlhkosti způsobuje poškození povrchové úpravy, znesnadňuje odstranění ochranné fólie a zbytky lepidla.
3. Během skladování musí být výrobky chráněny před prudkými změnami teploty a vzdušné vlhkosti. Ty způsobují kondenzaci páry. Nedodržení tohoto doporučení může způsobit vznik bílých skvrn (pozinkované plechy), černých skvrn (aluzinkové plechy) nebo poškození lakované vrstvy. Proto je nutné skladovat plechy v suchých a větraných prostorách mimo dosah chemicky agresivních látek, přímého slunce a vody (možnost zapaření plechu).
4. Oddělte materiál od země min. 20cm.
5. Plechy se musí oddělit proklady nebo postavit (například ke zdi).
6. Při krátkodobém uložení plechu v otevřeném prostoru (během montáže) zajistěte naklonění tak, aby odtékala voda. Zajistěte jednoduché zakrytí s možností větrání.
7. Celý povrch plechů musí být suchý.

## ŘEZÁNÍ PLECHŮ

Nesmí se používat nářadí, které způsobuje přehřátí plechu (např. úhlová bruska). Mohlo by to způsobit poškození organické i pozinkované vrstvy, díky kterému začíná proces koroze. Horké piliny od brusky se vtaví do laku a způsobí ohnisko koroze. Proto se nedoporučuje užívání brousícího nářadí v blízkosti skladování plechů. Vhodným nástrojem jsou elektrické nůžky. Maximální délky tabulí, které se používají jsou 5,75m (Kingas, Diament), 5,97m (Germania, Talia) u trpezů podle profilu 6 - 12m vzhledem k rozpínavosti materiálu a také možnosti poškození během manipulace. Poškození povrchu plechu mechanické nebo kvůli zapaření bude mít za následek neuznání eventuální reklamace.

## KONZERVACE

1. Lakovaný povrch nepodléhá změnám po delší dobu po vystavení klimatickým podmínkám podle závazné normy PN-EN12944-2:201 pod podmínkou, že je zajištěno udržení krytiny v dobrém stavu pomocí pravidelného mytí a zamezení kontaktu povrchu krytiny s materiály, které způsobují korozi, nebo se silným znečištěním.
2. V této době zůstane krytina beze změn. Může dojít pouze ke změně vnějšího vzhledu jako například zmatnění povrchu, které způsobí pozvolnou změnu barvy a lesku.
3. Výraznější zhoršení kvality může nastat v případě vystavení krytiny účinkům velmi těžkých podmínek jako vysoká hladina UV, emise škodlivých dýmů nebo deštěm nesmyvatelných povlaků.
4. Nářadí používané k montáži plechu musí být v dobrém stavu a nezpůsobovat poškození materiálu.
  5. Po ukončení montáže zkontrolujte poškození krytiny, odstraňte všechny špony, nůty, vruty a jiný stavební odpad. Řezané hrany (i z výroby) musí být ošetřeny odpovídajícím způsobem. Tato místa nejsou předmětem záruky.
  6. Pro udržení optimálního vzhledu a životnosti plechu se doporučuje po 1 roku provést kontrolu krytiny. Na základě kontroly se naplánuje četnost dalších kontrol a údržby (mytí a konzervace). Četnost kontrol závisí na okolním prostředí. Údržba se týká hlavně ploch, které, které nejsou čištěny přirozeným způsobem. Mytí a konzervace musí být provedeny odborně. Kupující se zavazuje konzervaci zdokumentovat.
  7. K mytí a konzervaci používejte k tomu určené prostředky. Odstraňte listí, trávu, hlinu a jiné předměty.
  8. Čištění je zapotřebí zejména tam, kde není krytina omývána srážkami, například pod střešními prostupy.
  9. Systematicky kontrolujte a opravujte lokální poškození, která by mohla způsobit rychlejší poškození krytiny nebo její korozi.
  10. Montáž krytiny musí být zorganizována tak, aby se omezilo chopení po namontovaných tabulích. Existuje riziko poškození lakované vrstvy.
  11. Pokud musíte na střechu, pokládejte chodidla do spodní vlny tak, abyste nepromáčkli profilování. Pozor na špony zapíchnuté v podrážce. Po řezání plechu se můžou piliny zapíchnout do podrážek a při chůzi po krytině poškrábou vrstvu laku. Doporučujeme nosit boty s měkkou podrážkou.

1. Montáž byla provedena v souladu s polskými stavebními předpisy a stavebními postupy. Záruka neplatí pro plechy namontované méně než v 5km vzdálenosti od moře.
2. Montáž byla provedena před uplynutím 3 měsíců od data nákupu.
3. Doprava, skladování, konzervace a montáž byly provedeny v souladu s doporučeními výrobce v normálních klimatických podmínkách.
4. Vzniklá poškození jsou výsledkem kvalitativní vady výrobku a nemají původ v běžném užívání. Ohniska koroze budou neprodleně ošetřena ochrannou barvou.
5. Záruka nezahnuje chemické reakce mezi výrobkem a jinými konstrukčními součástmi. Krytina nebude v kontaktu se zkorodovanými prvky, agresivními chemickými látkami, kouřem, mědí a vodou stékající z měděných prvků.
6. Poškození nejsou způsobena špatnou přepravou, stříháním a montáží pomocí nevhodných nástrojů, biologickým porostem (např. mech, lišejník), požárem nebo vyšší mocí, mechanickým poškozením, aktem terorizmu atp.
7. Reklamovaná část představuje minimálně 5% povrchu vadné tabule.
8. Záruka se z technických a technologických důvodů nevztahuje na spodní stranu plechu.
9. Záruka se nevztahuje ne spodní stranu příčného přeložení.
10. Minimální sklon střechy nebo jiné roviny pokryté trapézovým plechem a/nebo střešním panelem je 9°, taškovým profilem 14°. Konstrukce stavby musí zaručovat volný odtok dešťové vody.
11. Záruka se nevztahuje na změny lesku, odstínu a intenzity barvy, znečištění kouřem, sazemi nebo atmosférickými jevy. Zhodnocení estetické hodnoty je možné po očištění vodou. Stárnutí odstínu je možné vlivem vystavení okolním podmínkám. Doporučuje se koupit plech najednou. Při dodatečných objednávkách se můžou lišit barevné odstíny a struktura, což nemůže výrobce ovlivnit.
12. Přípustná teplota pro ohýbání plechu nemůže být nižší než +10°C (strojové zpracování) a +5°C (ruční zpracování).
13. Všechny stříhané hrany musí být ošetřeny odpovídajícím způsobem. Záruka se nevztahuje na korozi a drobné roztržení na střížených hranách (i z výroby). Jedná se o tzv. plíživou korozi střížených hran.
14. K montáži na dřevěný podklad byly použity vruty splňující nejvyšší nároky kvality a ohýbané příslušenství dodané firmou BLACHOTRAPEZ a ne jinými výrobci.
15. Pro uznání záruky musí kupující o závadách do 14 dnů od jejich zjištění písemně informovat firmu BLACHOTRAPEZ. Jinak nebude reklamace uznána.
16. Rozsah odpovědnosti firmy BLACHOTRAPEZ vyplývající ze záruky se týká výhradně dodání kupujícímu bezvadného materiálu nebo vrácení kupní ceny za vadný materiál (s přihlédnutím k době výroby plechu) a současného vrácení vadného materiálu kupujícím. Způsob vyřízení reklamace zůstává v gesci BLACHOTRAPEZ. Jiné náhrady jsou možné pouze v rámci platných zákonů.
17. Firma BLACHOTRAPEZ neručí za žádné škody způsobené způsobené v souvislosti s vadami, které jsou součástí záruky.
18. Ve lhůtě 30 dnů od data nahlášení reklamace dodá firma BLACHOTRAPEZ písemně nebo telefonicky svoje stanovisko k uznání reklamace, způsob a postup jejího vyřízení. V případě neuznání reklamace firma dodá kupujícímu vysvětlení zamítnutí reklamace.
19. Poskytnutí záruky vylučuje zodpovědnost prodávajícího z titulu záruky za vady. Záruka na prodaný spotřební materiál nevylučuje, neomezuje ani neruší spotřebitelská práva ve smyslu čl. 22 (1) polského Občanského zákoníku.
20. Nezbytnou podmínkou k udělení záruky je odeslání vratného kupónu do 14 dnů od provedení montáže (ne později než 3 měsíce od data nákupu). Kupující musí odeslat vratný kupon doporučenou poštou na adresu: BLACHOTRAPEZ sro, Šmolovy 241, Havlíčkův Brod 58001 a uschovat potvrzení o odeslání, záruční list a doklad o koupi po dobu platnosti záruky. Pokud bude chybět jakýkoliv ze zmíněných dokumentů nebo bude špatně vyplněn, může to být důvodem k neuznání reklamace firmou BLACHOTRAPEZ.

DODÁVATELIA:



thyssenkrupp

**TATA STEEL**



ArcelorMittal



HYDRO



Safe  
Profiling  
System

Šmolovy 254, 580 01 Havlíčkův Brod  
telefon +420 569 333 701  
stechy@blachotrapez.cz  
www.blachotrapez.eu